

BeoVision 10

Handbok

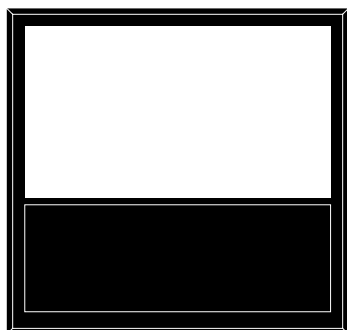

Innehåll

Menyöversikt, 3

Här visas en översikt över alla skärmmenyer.

Navigera i menyer, 4

Så här använder du de olika fjärrkontrollerna för menynavigering.

Första inställningen, 5

De här menyerna visas när du startar TV:n första gången.

Välja menyspråk, 6

Så här väljer du menyspråk.

Ställa in positioner som TV:n vrids till, 7

Så här anger du förinställda positioner som det motordrivna stativet ska vridas till.

Tunerinställning, 8

Information om hur du avaktiverar den inbyggda TV-tunern eller DVD-HD-modulen.

Anslutningar, 9

Exempel på var du ansluter extrautrustning och hur du ansluter en dator eller kamera.

Registrera extra videoutrustning, 12

Så här registrerar du ansluten utrustning på menyn ANSLUTNINGAR.

Uttag för kamera och hörlurar, 15

Så här visar du digitala bilder på TV:n och ansluter hörlurar.

Redigera inställda TV-kanaler, 16

Ändra visningsordningen för de inställda kanalerna i kanallistan. Du kan också namnge och ta bort kanaler.

Göra om inställningen av kanaler eller lägga till kanaler, 19

Så här lägger du till nya kanaler och utför en ny kanalinställning automatiskt.

Installera högtalare – BeoVision 10-32, 20

Så ansluter du högtalare.

Installera högtalare – BeoVision 10-40/46, 21

Så här installerar du TV:n i ett surroundljudsystem. Här finns också information om hur du ansluter högtalare och justerar högtalarbansen.

Ändra bild- och ljudinställningarna, 25

Ange bildinställningar och justera bas, diskant osv. Information om hur spelläget används.

Daglig användning av högtalarkombinationer – BeoVision 10-32, 28

Så här växlar du mellan olika högtalarkombinationer.

Daglig användning av högtalarkombinationer – BeoVision 10-40/46, 29

Så här växlar du mellan olika högtalarkombinationer.

Ställa in TV:n så att den sätts på och stängs av, 30

Ange att TV:n ska stängas av automatiskt eller att TIMERSTART ska användas. Så här gör du inställningar för automatisk standby för att spara energi.

Inställning av fjärrkontrollen Beo4, 32

Konfigurera TV:n för en fjärrkontroll med eller utan navigeringsknapp.

Aktivera funktioner, 33

Så här anger du en aktiveringskod för att få tillgång till fler funktioner.

HDMI MATRIX, 34

Så här registrerar du inställningar på menyn HDMI MATRIX.

Text-TV, 36

Så sparar du text-TV-sidor i lagringsminnet.

Styra annan utrustning med Beo4 eller Beo6, 37

Så här styr du annan utrustning, till exempel set-top boxar och DVD-spelare, med fjärrkontrollen från Bang & Olufsen.

Ansluta och styra ett audiosystem, 39

Lär dig hur du ansluter ett audiosystem till TV:n och hur du styr ett integrerat AV-system.

Distribuera ljud och bild med BeoLink, 42

Så här skapar du linkanslutningar och hanterar ett linksystem.

TV:n i ett linkrum, 44

Så här installerar och hanterar du TV:n i ett linkrum.

Två TV:ar i samma rum, 46

Option-programmering och hantering av två TV:ar i samma rum.

Menyöversikt

1.

KANALINSTÄLLNING

INSOMNINGSTIMER

TIMERSTART

ÖVRIGA MÖJLIGHETER

2.

REDIGERA KANALER

LÄGG TILL KANAL

AUTOMATISK INSTÄLLNING

MANUELL INSTÄLLNING

TIMER

ANSLUTNINGAR

TUNERINSTÄLLNINGAR

LJUD

BILDINSTÄLLNING

STATIVPOSITIONER

TIMERSTART DTV

STANDBYINSTÄLLNINGAR

BEO4-INSTÄLLNING

AKTIVERA FUNKTIONER

MENYSPRÅK

3.

FREKVENNS

KANALNUMMER

NAMN

FININSTÄLL

DEKODER

TV SYSTEM

LJUD

AV1-AV6

HDMI EXPANDER

LINKINSTÄLLNING

TV-TUNER

DVB HD

JUSTERING

HÖGTALARTYP

AVSTÅND FÖR HÖGTALARE*

NIVÅ FÖR HÖGTALARE*

AKTIVT LJUDSYSTEM*

LJUSSTYRKA

KONTRAST

FÄRG

FÄRGNYANS

HOR. STORLEK

VERT. STORLEK

HOR. POSITION

VERT. POSITION

SPELLÄGE

VIDEO

AUDIO

STANDBY

STATIVJUSTERING

LÄGE

KANALGRUPP

AUTOM. STANDBY

STRÖMSPARLÄGE

NAVIGERINGSKNAPP

UTAN NAVIGERINGSKNAPP

*Finns bara på BeoVision 10-40/46.

Navigera i menyer

Beo4 med navigeringsknapp



Om du har en Beo4 med navigeringsknapp och TV:n är konfigurerad för att användas med Beo4-fjärrkontrollen ([se sidan 32](#)), navigerar du i menyerna genom att trycka mittknappen uppåt, nedåt, till vänster och till höger. Tryck mitt på knappen för att bekräfta angivna alternativ och inställningar i menyerna.

Visa menyn TV-INSTÄLLNING genom att trycka på **MENU** när TV:n är på.

Gå tillbaka genom menyerna genom att trycka på **BACK**.

För att stänga menyerna håller du **BACK** nedtryckt.

Om TV:n är konfigurerad för en fjärrkontroll utan navigeringsknapp, använder du "stjärnan" för att navigera uppåt, nedåt, till vänster och till höger i menyerna. Tryck på mittknappen för att bekräfta angivna alternativ och inställningar i menyerna.

Beo4 utan navigeringsknapp



Om du har en Beo4-fjärrkontroll utan navigeringsknapp använder du "stjärnan" för att navigera uppåt, nedåt, till vänster och till höger i menyerna. Tryck på mittknappen för att bekräfta angivna alternativ och inställningar i menyerna. TV:n måste vara konfigurerad för att användas med en Beo4-fjärrkontroll utan navigeringsknapp.

Visa menyn TV-INSTÄLLNING genom att trycka på **MENU** när TV:n är på.

Gå tillbaka genom menyerna genom att trycka på **STOP**.

För att stänga menyerna trycker du på **EXIT**.

Beo6

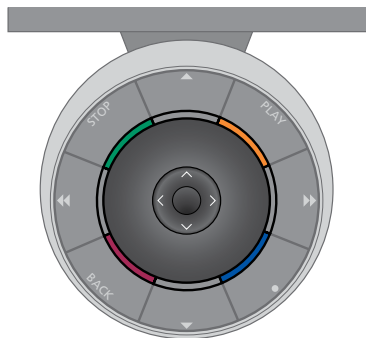

Om du styr TV:n med en Beo6-fjärrkontroll, navigerar du genom menyerna genom att trycka mittknappen uppåt nedåt, till vänster och till höger. Tryck mitt på knappen för att bekräfta angivna alternativ och inställningar i menyerna.

Visa menyn TV-INSTÄLLNING genom att trycka på Meny när TV:n är på.

Gå tillbaka genom menyerna genom att trycka på **BACK**.

För att stänga menyerna håller du **BACK** nedtryckt.

Om din Beo6 har konfigurerats för användning utan navigeringsknapp trycker du på **STOP** för att gå tillbaka genom menyerna och på **BACK** för att stänga menyerna.

Obs! Om du lägger till nya produkter i installationen bör du konfigurera om Beo6.

TV:n kan även styras med Beo5, som fungerar ungefär på samma sätt som Beo6.

Första inställningen

Inställningsförfarandet aktiveras när TV:n ansluts till elnätet och sätts på för första gången. Du guidas genom en rad automatiska skärmmenyer där du registrerar den kringutrustning du har anslutit, till exempel högtalare.

Om du ändrar systemet senare kan du komma åt samma menyer och uppdatera inställningarna. Kom ihåg att typ av högtalare och högtalarnas avstånd måste anges i menyn LJUD.

Menyföljd vid första inställningen

MENYSPRÅK... Här väljer du språk för skärmmenyerna. Texten på skärmen ändras när du går från språk till språk.

STATIVJUSTERING ... Ange största vinkel för vridning av TV:n. Använd ◀ och ▶ för att vrida TV:n och begränsa stativets förflyttning.

STATIVPOSITIONER ... Ställ in de positioner som du vill att TV:n vrids till. Mer information om menyn STATIVPOSITIONER [finns på sidan 7](#).

TUNERINSTÄLLNINGAR ... Du kan inaktivera TV- eller DVB-tunern. Mer information [finns på sidan 8](#).

STANDBYINSTÄLLNINGAR ... Du kan ange att TV:n ska gå över i standbyläget automatiskt efter en viss tid om den inte aktiveras av några kommandon. Du kan också aktivera och inaktivera strömsparläget. [Mer information finns på sidan 31](#).

ANSLUTNINGAR ... Välj den typ av utrustning som du har anslutit till varje uttag, vilka uttag som används, produktnamn och namn på källan. Mer information om menyn ANSLUTNINGAR [finns på sidan 9](#).

KONTROLLERA ANTENNUTTAG ... Det här alternativet visas bara om TV-tunern har aktiverats.

AUTOMATISK INSTÄLLNING ... När du har registrerat den anslutna utrustningen visas en meny för automatisk kanalinställning. Tryck på **mittknappen** för att starta automatisk kanalinställning. TV:n hittar alla tillgängliga kanaler. Mer information om inställning av TV-kanaler [finns på sidan 19](#).

HÖGTALARTYP ... I den här menyn anger du vilka högtalare som eventuellt är anslutna till TV:n. [På sidan 20](#) finns mer information.

AVSTÅND FÖR HÖGTALARE ... I den här menyn anger du avståndet i meter till var och en av högtalarna i systemet (endast för BeoVision 10-40/46).

NIVÅ FÖR HÖGTALARE ... I den här menyn kan du reglera volymnivån för varje högtalare i systemet (gäller endast BeoVision 10-40/46).

JUSTERING ... I den här menyn justerar du bas, volym, diskant osv.

DVB-INSTÄLLNING... Om DVB HD-tunern har aktiverats, visas menyn DVB-INSTÄLLNING. Mer information finns i DVB HD-handboken.

Information om var kringutrustning ansluts hittar du i avsnittet om anslutningspaneler i Att komma igång.

Välja menyspråk

Du kan när som helst ändra det menyspråk som du väljer vid den första inställningen av TV:n.

När du har valt menyspråk kommer alla menyer och displaymeddelanden att visas på det valda språket.

Via menyn TV-INSTÄLLNING kan du välja språk för skärmmenyerna. Texten på skärmen ändras när du går från språk till språk.

- > Visa menyn TV-INSTÄLLNING och välj ÖVRIGA MÖJLIGHETER.
- > Tryck på **mittknappen** för att visa menyn ÖVRIGA MÖJLIGHETER och markera MENYSPRÅK.
- > Tryck på **mittknappen** för att visa menyn MENYSPRÅK.
- > Använd navigeringsknappen för att flytta till önskat språk.
- > Tryck på **mittknappen** för att göra ditt val.
- > Tryck på **BACK** för att stega bakåt genom tidigare menyer eller håll ner **BACK** om du vill avsluta alla menyer.



Ställa in positioner som TV:n vrids till

Om TV:n har ett motorstativ som tillval kan du vrida den med hjälp av fjärrkontrollen.

Du kan också ange att TV:n automatiskt ska vridas till en viss favoritposition när den slås på. Du kan ange olika vridningspositioner för TV-tittande och exempelvis radiolyssning, och du kan ange att TV:n ska vridas till en viss standbyposition när den slås av.

Du kan även vrida TV:n manuellt.

OBS! Information om förstagångsinstallation av det motordrivna stativet finns i Att komma igång.

Välj en position för när TV:n slås på, en för audioläge och en för när TV:n stängs av.

- > Visa menyn TV-INSTÄLLNING och välj ÖVRIGA MÖJLIGHETER.
- > Tryck på **mittknappen** för att visa menyn ÖVRIGA MÖJLIGHETER och markera STATIVPOSITIONER.
- > Tryck på **mittknappen** för att visa menyn STATIVPOSITIONER.
- > Tryck på **mittknappen** för att bestämma VIDEO-positionen.
- > Tryck på ◀ och ▶ för att vrida TV:n till en lämplig position i förhållande till där du sitter.
- > Tryck på **mittknappen** för att spara positionen.

Spara en stativposition för när en audiokälla har satts på via TV:n ...

- > Markera AUDIO.
- > Tryck på **mittknappen** för att bestämma AUDIO-positionen
- > Tryck på ◀ eller ▶ för att vrida TV:n till önskad position.
- > Tryck på **mittknappen** för att spara positionen.

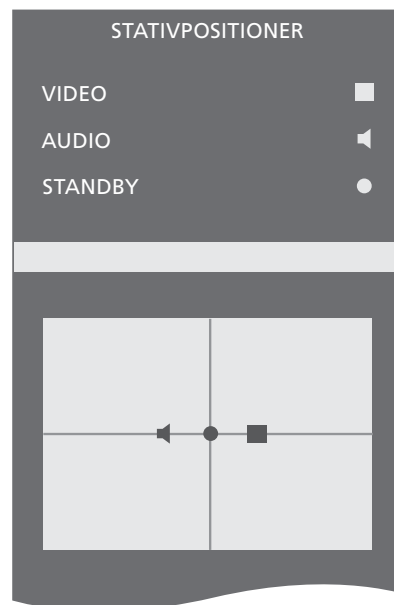

Spara en stativposition för när TV:n är avstängd eller i standby ...

- > Markera STANDBY.
- > Tryck på **mittknappen** för att bestämma STANDBY-positionen.
- > Tryck på ◀ eller ▶ för att vrida TV:n till önskad position.
- > Tryck på **mittknappen** för att spara positionen.
- > Under första inställningen trycker du på den **gröna** knappen för att fortsätta med första inställningen. I annat fall ...
- > ...håll ner **BACK** för att avsluta alla menyer.

Tunerinställningar

Om du avaktiverar TV-tunern kan du aktivera DVB-tunern med TV-knappen. Om du avaktiverar DVB-tunern kan du aktivera en ansluten extern enhet med DTV-knappen.

Avaktivera den inbyggda tunern ...

- > Visa menyn TV-INSTÄLLNING och välj ÖVRIGA MÖJLIGHETER.
- > Tryck på **mittknappen** för att visa menyn ÖVRIGA MÖJLIGHETER. Markera TUNERINSTÄLLNINGAR.
- > Tryck på **mittknappen** för att visa menyn TUNERINSTÄLLNINGAR. Markera TV-TUNER.
- > Tryck navigeringsknappen åt vänster eller höger för att växla mellan PÅ och AV.
- > Markera DVB HD.
- > Tryck navigeringsknappen åt vänster eller höger för att växla mellan PÅ och AV.
- > Tryck på **mittknappen** för att spara inställningarna, eller ...
- > ... håll ner **BACK** för att avsluta alla menyer utan att spara.

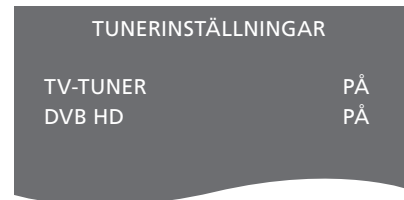

Anslutningar

Till TV:ns anslutningspanel kan du koppla insignalkablar och kringutrustning, t.ex. en videobandspelare eller en länkad Bang & Olufsen-musikanläggning.

All utrustning som ansluts till dessa uttag måste registreras i menyn ANSLUTNINGAR. Mer information [finns på sid. 12](#).

Innan du ansluter någon utrustning till TV:n måste den kopplas bort från elnätet.

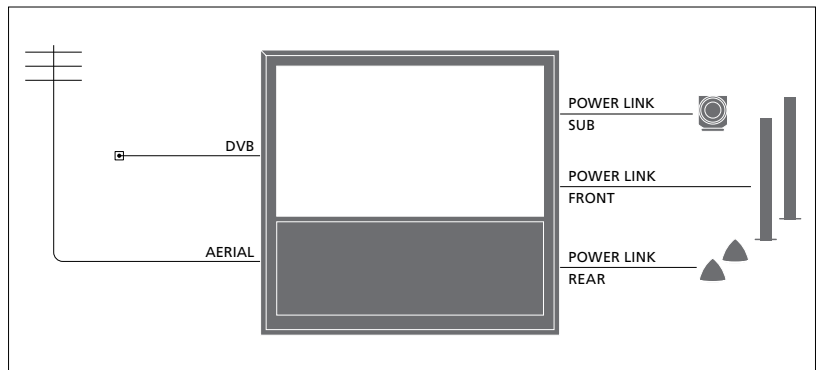

Installation med BeoVision 10-40/46

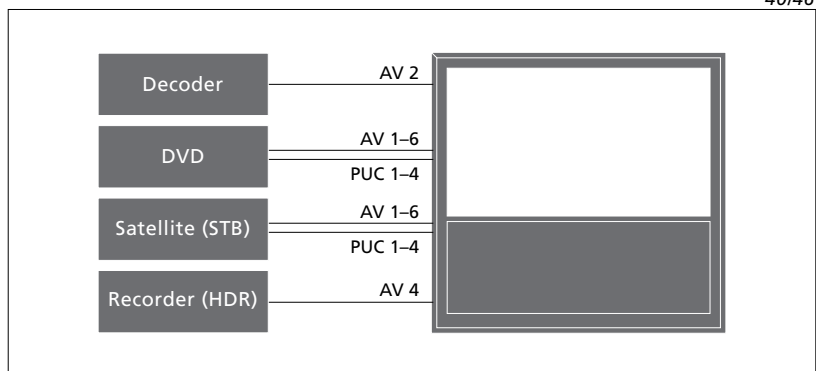

Det finns vissa begränsningar för vilken typ av utrustning som kan anslutas till uttagen.

Utrustning med VGA-utgång går bara att ansluta och registrera till AV3-uttaget.

Ovanstående illustrationer är endast exempel.

I ett BeoVision 10-32-system med Power Link-högtalare och en subwoofer måste subwoofern vara ansluten till TV:n, och högtalarna måste vara anslutna till subwoofern. Det går bara att ansluta fronthögtalare. [På sidan 20](#) finns mer information.

IR-typ

I AV-menyerna anger du hur en PUC-styrd produkt ska anslutas. Du kan välja mellan KONTAKT (kabel) och IR (IR-sändare).

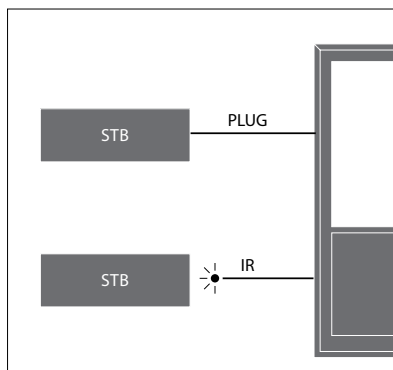

IR-sändare: För att kunna styra produkter från andra tillverkare än Bang & Olufsen med Bang & Olufsen-fjärrkontrollen ansluter du en IR-sändare (från Bang & Olufsen) till varje produkt. Anslut varje sändare till motsvarande uttag märkt PUC på huvudanslutningspanelen.

DVB-modul

CA-modulen fungerar som kortläsare för ditt Smart Card-kort, som i sin tur avkodar de kodade signaler som programleverantören sänder.

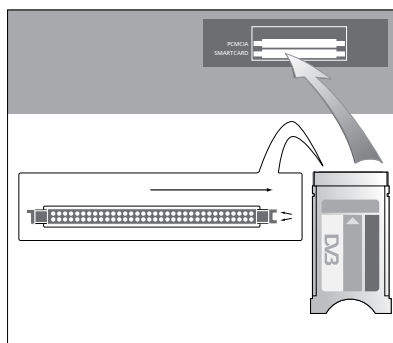

CA-modulen har en utskjutande kant på den ena sidan och två utskjutande kanter på den andra sidan. Sidan med två kanter ska vara vänd uppåt.

När du sätter i ett kort ska den guldfärgade kretsen vara vänd bort från skärmen.

>> Anslutningar

Ansluta och använda en dator

VIKTIGT! Innan du ansluter en dator till TV:n måste TV:n, datorn och all utrustning som är ansluten till datorn kopplas från elnätet.

Ansluta en dator till TV:n ...

- > Använd en lämplig kabel och anslut ena änden till DVI-, VGA- eller HDMI-utgången på datorn, och andra änden till VGA- eller HDMI-uttaget på TV:n.
- > Om du vill kunna lyssna på ljud från datorn i de högtalare som är anslutna till TV:n ansluter du ljudutgången på datorn till R–L-uttagen eller SPDIF-uttagen på TV:n med en lämplig kabel.
- > Sätt i nätsladdarna till TV:n, datorn och all kringutrustning som är ansluten till datorn. Kom ihåg att datorn måste vara ansluten till ett jordat uttag enligt installationsanvisningarna för datorn.

Om du har anslutit datorn till VGA-uttaget på TV:n måste datorn registreras till AV3-uttaget i menyn ANSLUTNINGAR. En dator som är ansluten till HDMI-uttaget kan du registrera till valfritt AV-uttag eller valfri uttagsgrupp.

Visa datorbilden på TV-skärmen

Om du vill se datorbilden på skärmen, måste du välja den med hjälp av fjärrkontrollen.

Visa datorbilden ...

- > Tryck på LIST och tryck navigeringsknappen uppåt eller nedåt för att visa PC på Beo4-displayen. Tryck på **mittknappen** för att visa bilden. Därefter kan du använda datorn som vanligt. (Beo6: Tryck på PC.)

Information om hur du ansluter en kamera till TV:n [finns på sidan 15](#).

Registrera extra videoutrustning

Om du ansluter extra videoutrustning till TV:n måste utrustningen registreras i menyn ANSLUTNINGAR.

När TV:n konfigureras första gången identifieras ansluten utrustning automatiskt. Om det finns ansluten utrustning som inte identifieras automatiskt, visas menyn ANSLUTNINGAR på TV-skärmen, så att du kan registrera utrustningen. Om du ansluter utrustning vid ett senare tillfälle måste du registrera utrustningen i menyn ANSLUTNINGAR.

Vad har anslutits?

Registrera den utrustning som är ansluten till TV:n, så att du kan styra utrustningen med fjärrkontrollen.

- > Visa menyn TV-INSTÄLLNING och välj ÖVRIGA MÖJLIGHETER.
- > Tryck på **mittknappen** för att visa menyn ÖVRIGA MÖJLIGHETER. ANSLUTNINGAR är redan markerat.
- > Tryck på **mittknappen** för att visa menyn ANSLUTNINGAR.
- > Tryck navigeringsknappen uppåt eller nedåt för att stega mellan de olika uttagsgrupperna: AV1, AV2, AV3, AV5, AV6, HDMI EXPANDER och HDMI MATRIX, om tillämpligt.
- > Tryck på **mittknappen** för att kunna registrera en ansluten produkttyp till den markerade uttagsgruppen.
- > Tryck navigeringsknappen uppåt eller nedåt för att stega mellan uttagen i gruppen.
- > Tryck navigeringsknappen åt vänster eller höger för att registrera det du anslutit till det markerade uttaget.
- > Tryck på **mittknappen** för att kunna välja en produkt från en lista på skärmen.
- > Tryck navigeringsknappen åt vänster eller höger för att visa listor med andra typer av produkter.
- > Tryck navigeringsknappen uppåt eller nedåt, eller tryck på en sifferknapp, för att markera produktens namn. Tryck på **mittknappen** för att registrera den.
- > Tryck på den **gröna** knappen för att namnge källan. Nu är namngivningsmenyn aktiv.
- > Tryck navigeringsknappen uppåt eller nedåt för att välja de enskilda tecknen i namnet.
- > Tryck på **mittknappen** för att bekräfta namnet.

ANSLUTNINGAR	
AV1	INGEN
AV2	INGEN
AV3	INGEN
AV4	INGEN
AV5	INGEN
AV6	INGEN
HDMI EXPANDER	NEJ
HDMI MATRIX	NEJ
LINKINSTÄLLNING	

- > Namnen visas på TV-skärmen när källan väljs.
- > Tryck på **mittknappen** för att visa menyn AUTOM. STANDBY.
- > Tryck navigeringsknappen åt vänster eller höger för att visa listan med alternativ för när den anslutna utrustningen ska övergå i standbyläge.
- > Tryck på **mittknappen** för att välja ett standbyalternativ.
- > När du är färdig med inställningarna för en enskild uttagsgrupp trycker du på **mittknappen** för att återgå till menyn ANSLUTNINGAR.
- > Upprepa förfarandet för varje uttagsgrupp.

*Endast vid första inställningen trycker du på den **gröna** knappen för att spara inställningarna när du har registrerat all ansluten utrustning.*

Innehåll i menyn AV1 – AV6 ...

KÄLLA ... Välj den källa som du har anslutit.

Det alternativ du väljer avgör vilken fjärrkontrollknapp som ska användas för att sätta på källan. Till exempel väljs en källa som registrerats som V.MEM när du trycker på knappen **V.MEM**. Om du trycker på **LIST** och sedan visar DTV2 genom att trycka navigeringsknappen uppåt eller nedåt och därefter trycker på **mittknappen**, aktiveras den källa som har registrerats som DTV2. (Beo6: Tryck på DTV2).

Alternativen är:

NONE ... om inget har anslutits.

V.MEM ... för en ansluten videoinspelare eller hårddiskinspelare. Endast AV2–4.

DVD/DVD2 ... för en ansluten DVD-spelare eller -inspelare.

DTV2... för annan utrustning, till exempel en set-top box.

DTV ... för annan utrustning, exempelvis en set-top box.

V.AUX2 ... för annan utrustning, exempelvis en spelkonsol.

TV ... som används för TV-tunern, om du inte avaktiverar båda tunerenheter i menyn TUNERINSTÄLLNINGAR.

PC ... för en ansluten dator.

DEKODER... för en ansluten dekoder.

Källistorna är indelade i fyra grupper: "stb" för set-top boxar, "dvd" för DVD-spelare och -inspelare, "vmem" för videoinspelare och hårddiskinspelare, "other" för till exempel datorer och mediecenter.

NAMN ... Här kan du namnge en källa som du registrerar. Det namn som du anger visas på skärmen när du aktiverar källan.

(AUTOMATISKT VAL)... Gör att en källa som är ansluten till AV5 kan väljas automatiskt så fort TV:n identifierar en signal, förutsatt att TV:n för tillfället är på. Alternativen är PÅ och AV.

IR-UTTAG... Välj det IR-uttag som ska användas för källan. Alternativen är PUC1, PUC2, PUC3, PUC4 och INGEN.

IR-TYP... Ange den typ av IR-anslutning som ska användas. Alternativen är KONTAKT (för en kabelanslutning) och IR (för IR-sändaranslutning).

HDMI... Indikerar om utrustningen är ansluten till TV:n via något av HDMI-uttagen. Välj lämpligt uttag: A, B eller C.

(YPbPr)... Indikerar om utrustningen är ansluten till TV:n via YPbPr-uttagen. Alternativen är JA och NEJ. Går bara att registrera i AV-menyerna (AV2–AV4 eller AV6) vid valfri tidpunkt.

(VGA)... Indikerar om utrustningen är ansluten till TV:n via VGA-uttaget eller inte. Alternativen är JA och NEJ.

S/P-DIF... Välj den S/P-DIF-anslutning som används. Alternativen är 1, 2 och INGEN.

En HDMI-expander ska anslutas till HDMI C i första hand och i andra hand HDMI B. Om du ansluter en HDMI-expander blir HDMI-uttagen C1, C2, C3 och C4 tillgängliga.

Även om det är möjligt att registrera utrustning under vilket som helst av de tillgängliga typerna av källor, påverkar den valda typen hur du kan använda källan.

AV2		
KÄLLA		INGEN
NAMN	
IR-UTTAG		INGEN
IR-TYP		INGEN
HDMI		INGEN
Y/Pb/Pr		NEJ
S/P-DIF		INGEN

Beträffande High Definition (HD)-källor ...

SD-signaler kan spelas in och distribueras till en linkrums-TV, i motsats till HD-signaler.

Anslut både HD och SD-signalerna till TV:n. Den bästa signalen används automatiskt. Om ingen HD-signal finns, visas SD-signalen.

OBS! Om du har anslutit annan utrustning till TV:n ska du ställa in STRÖMSPARLÄGE på AV. [På sidan 31](#) finns mer information.

Standbyalternativ ...

Om du registrerar en utomstående tillverkares produkt i menyn ANSLUTNINGAR kan du även välja andra STANDBYALTERNATIV för produkten. Det innebär att du kan välja om den anslutna produkten ska övergå i standbyläge automatiskt.

Alternativen är:

- AV VID BYTE AV KÄLLA ... Produkten övergår i standbyläge omedelbart när du väljer en annan källa.
- AV VID TV I STANDBY ... Produkten övergår i standbyläge när du försätter TV:n i standbyläge.
- ALLTID PÅ ... TV:n försätter inte produkten i standbyläge, men produkten kan växla till standbyläge på grund av de egna inställningarna.
- MANUELL AVSTÅNGNING ... Produkten kan bara slås av och på med hjälp av fjärrkontrollen. Mer information [finns på sidan 39](#).

Kamera- och hörlursuttag

Du kan ansluta hörlurar och lyssna på ett program, eller ansluta en videokamera och titta på hemmavideor på TV:n.

Ta bort höljet så att du kommer åt uttagen för kamera och hörlurar. Du tar bort höljet genom att trycka på höger eller vänster sida av höljet. Sedan kan du enkelt ta loss det.

Uttag för temporära anslutningar

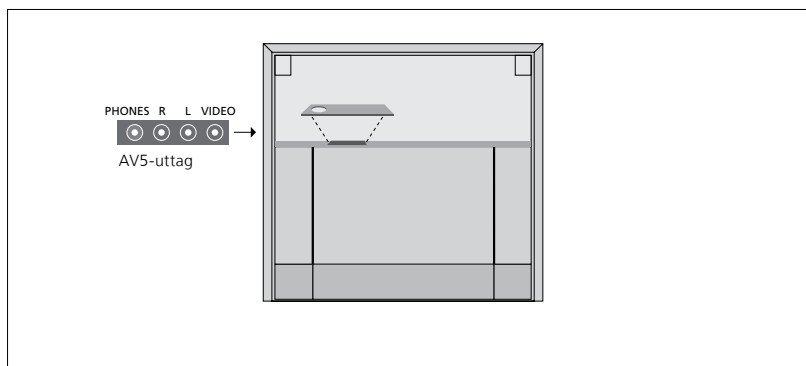

PHONES

Du kan ansluta stereohörlurar till uttaget

PHONES.

- När ljudet i högtalarna inte dämpats gäller volymjusteringar för högtalarna.
- För att dämpa ljudet i högtalarna som är anslutna till TV:n trycker du på mitten av ^-knappen.
- När ljudet är dämpat i högtalarna trycker du på ^ eller v för att justera ljudet i hörlurarna.
- För att återställa ljudet i högtalarna trycker du på mitten av ^v-knappen.

Obs! Långvarig lyssning på hög volym kan orsaka hörselskador!

R – L

För audioanslutning (höger och vänster ljudkanal).

VIDEO

För anslutning av videosignalen.

Illustrationen visar placeringen av uttagen

för kamera och hörlurar på BeoVision 10-32.

Uttagens placering på BeoVision 10-40/46 beskrivs i Att komma igång.

Titta på digitala bilder på TV:n

Om du vill visa kamerabilder ansluter du kameran till AV5-uttaget och slår på TV:n. TV:n registrerar signalen automatiskt och du kan se stillbilderna eller videoklippen på skärmen.

Välja ingången CAMERA via Beo4 ...

> Tryck på LIST och tryck navigeringsknappen uppåt eller nedåt för att visa CAMERA* på Beo4-displayen. Tryck på mittknappen för att visa bilden. (Beo6: Tryck på CAMERA.)

* För att kunna visa CAMERA på Beo4, måste du först lägga till det i funktionslistan för Beo4. Mer information finns i handboken som levereras med Beo4.

Redigera inställda TV-kanaler

Om kanalerna inte har lagrats på de kanalnummer du önskar eller om inte alla kanaler namngivits under den automatiska inställningen, kan du ändra ordningen på kanalerna och ge dem namn som du väljer själv.

Om du behöver justera de inställda kanalerna ytterligare använder du menyn MANUELL KANALINSTÄLLNING. [Mer information finns på sidan 18.](#)

Flytta, namnge eller ta bort inställda TV-kanaler

När den automatiska kanalinställningen har slutförts visas menyn REDIGERA KANALER automatiskt och du kan namnge de TV-kanaler som ställts in. Du kan även ta bort TV-kanaler som du inte längre vill ha kvar.

Öppna menyn REDIGERA KANALER ...

- > Visa menyn TV-INSTÄLLNING och välj KANALINSTÄLLNING.
- > Tryck på **mittknappen** för att visa menyn KANALINSTÄLLNING. Markera REDIGERA KANALER.
- > Tryck på **mittknappen** för att visa menyn REDIGERA KANALER.

Flytta inställda TV-kanaler ...

- > I menyn REDIGERA KANALER markerar du den kanal som du vill flytta.
- > Använd navigeringsknappen för att flytta ut kanalen ur listan.
- > Tryck navigeringsknappen uppåt eller nedåt för att flytta kanalen till önskat kanalnummer.
- > Tryck navigeringsknappen åt vänster eller höger för att flytta tillbaka kanalen till listan eller byta plats med den kanal som ligger på det önskade kanalnumret.
- > Flytta nu den kanal du bytte plats med till ett ledigt kanalnummer, eller till ett upptaget nummer och upprepa ovanstående steg.
- > När du har flyttat önskade kanaler trycker du på **BACK** om du vill stega bakåt genom menyerna. Om du vill avsluta alla menyer håller du ner **BACK**.

>> Redigera inställda TV-kanaler

Namnge inställda kanaler ...

- > I menyn REDIGERA KANALER markerar du den kanal som du vill tilldela ett namn.
- > Tryck på den **gröna** knappen för att namnge kanalen. Nu är namngivningsmenyn aktiv.
- > Tryck navigeringsknappen uppåt eller nedåt för att välja de enskilda tecknen i namnet.
- > Tryck navigeringsknappen åt vänster och höger för att flytta mellan teckenpositionerna.
- > Tryck på **mittknappen** för att spara namnet.
- > Vid behov upprepar du ovanstående steg för att namnge andra kanaler.
- > När du har namngett önskade kanaler trycker du på **mittknappen** för att godkänna ändringarna, eller håller ner **BACK** för att avsluta alla menyer utan att spara ändringarna.

Ta bort inställda kanaler ...

- > I menyn REDIGERA KANALER markerar du den kanal som du vill ta bort.
- > Använd navigeringsknappen för att flytta ut kanalen ur listan.
- > Tryck på den **gula** knappen för att ta bort kanalen.
- > Tryck på den **gula** knappen igen för att bekräfta borttagningen, eller tryck navigeringsknappen två gånger åt vänster för att flytta tillbaka kanalen till listan.
- > När du har tagit bort önskade kanaler håller du ner **BACK** för att avsluta alla menyer.



Flytta en kanal.



Namnge en kanal.



Ta bort en kanal.

Justera inställda kanaler

Du kan lagra TV-kanaler på valda kanalnummer. Du kan även finjustera kanalmottagningen, ange om kanalerna är kodade och välja lämplig ljudtyp för de olika kanalerna.

- > Visa menyn TV-INSTÄLLNING och välj KANALINSTÄLLNING.
- > Tryck på **mittknappen** för att visa menyn KANALINSTÄLLNING. Markera MANUELL KANALINSTÄLLNING.
- > Tryck på **mittknappen** för att visa MANUELL TV-INSTÄLLNING.
- > Tryck navigeringsknappen uppåt eller nedåt för att stega mellan alternativen i menyn.
- > Tryck navigeringsknappen åt vänster eller höger för att visa alternativen för respektive post.
- > Om du väljer NAMN trycker du på den **gröna** knappen för att inleda namngivningen. Tryck navigeringsknappen uppåt eller nedåt för att ange tecknen i namnet. Tryck navigeringsknappen åt vänster eller höger för att flytta mellan teckenpositionerna i namnet.
- > När du är klar med ändringarna trycker du på **mittknappen** för att bekräfta inställningarna.
- > Tryck på **mittknappen** för att spara den justerade positionen.
- > Håll ner **BACK** för att avsluta alla menyer.

Om posten TV SYSTEM visas på menyn, ska du kontrollera att rätt sändningssystem visas innan du börjar ställa in kanalerna.

B/G... för PAL/SECAM BG
I... för PAL I
L... för SECAM L
M... för NTSC M
D/K... för PAL/SECAM D/K

Om en kanal sänder på två språk och du önskar båda språken kan du spara kanalen två gånger, en gång för varje språk.

MANUELL TV-INSTÄLLNING	
FREKVENNS	217
KANALNUMMER	7
NAMN	DR 1
FININSTÄLL	0
DEKODER	AV
TV SYSTEM	PAL/BG
LJUD	STEREO

Även om du ställer in en viss typ av ljud/ språk för en kanal, kan du växla mellan de olika typerna när du tittar på ett TV-program.

Göra om inställningen av kanaler eller lägga till kanaler

TV:n kan hitta TV-kanalerna automatiskt.

Du kan förinställa upp till 99 olika TV-kanaler på egna kanalnummer och ge varje kanal ett eget namn.

Du kan ställa in nya kanaler, t.ex. om du har flyttat, eller på nytt ställa in kanaler som tidigare har tagits bort.

När du ställer in kanaler via menyn LÄGG TILL KANAL påverkas inte de kanaler som redan har ställts in. På så sätt kan kanalernas namn, deras platser i kanallistan och specialinställningar som har lagrats för kanalerna behållas.

Du kan ställa in samtliga TV-kanaler igen via automatisk inställning. Du kan också lägga till en ny kanal eller uppdatera en inställd kanal som exempelvis flyttats av TV-stationen.

- > Visa menyn INSTÄLLNING och välj KANALINSTÄLLNING.
- > Tryck på **mittknappen** för att visa menyn KANALINSTÄLLNING.

Göra om inställningen genom automatisk inställning ...

- > Markera AUTOMATISK INSTÄLLNING i menyn KANALINSTÄLLNING.
- > Tryck på **mittknappen** för att visa menyn AUTOMATISK INSTÄLLNING.
- > Tryck navigeringsknappen åt höger för att starta automatisk kanalinställning.
- > När den automatiska inställningen är klar visas menyn REDIGERA KANALER på skärmen. Du kan nu ta bort eller namnge kanaler.

Lägga till nya TV-kanaler ...

- > Markera LÄGG TILL KANAL i menyn KANALINSTÄLLNING.
- > Tryck på **mittknappen** för att visa menyn LÄGG TILL KANAL.
- > Tryck navigeringsknappen åt höger för att starta. Allt eftersom nya kanaler hittas läggs de till automatiskt.
- > När inställningen är klar och nya kanaler har lagts till visas menyn REDIGERA KANALER. Du kan nu ta bort eller namnge kanaler. I listan markeras den första nya kanal som lagts till.

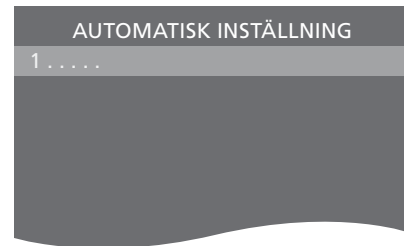

OBS! Om du gör om inställningarna för samtliga TV-kanaler försvinner alla kanalinställningar!

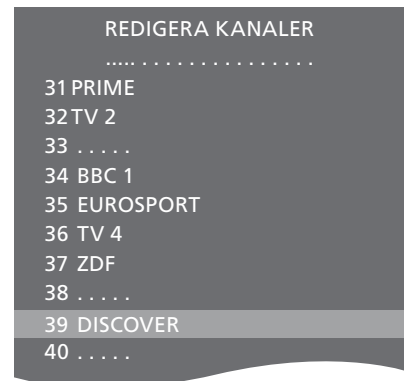

Installera högtalare – BeoVision 10-32

Om du vill kan du ansluta Power Link-högtalare och en BeoLab-subwoofer till TV:n. Du kan också välja att ansluta enbart en subwoofer eller ett par externa högtalare.

Om du ansluter både högtalare och en subwoofer måste subwoofern anslutas till TV:n, och högtalarna måste anslutas till subwoofern.

Välja högtalartyp

Slå på TV:n innan du justerar högtalarinställningarna.

Registrera högtalartyper ...

- > Visa menyn TV-INSTÄLLNING och välj ÖVRIGA MÖJLIGHETER.
- > Tryck på **mittknappen** för att visa menyn ÖVRIGA MÖJLIGHETER och markera LJUD.
- > Tryck på **mittknappen** för att visa menyn LJUDINSTÄLLNING och markera HÖGTALARTYP.
- > Tryck på **mittknappen** för att visa menyn HÖGTALARTYP. Tryck navigeringsknappen uppåt eller nedåt för att välja högtalartyp.
- > Tryck navigeringsknappen åt vänster eller höger för att växla mellan JA och NEJ.
- > Tryck på **mittknappen** för att spara, eller tryck på **BACK** om du vill avsluta menyn utan att spara.

HÖGTALARTYP	
FRONT	BEOLAB 8000
BAK	BEOLAB 4000

Installera högtalare – BeoVision 10-40/46

Om du ansluter Power Link-högtalare och en BeoLab-subwoofer till TV:n får du ett surroundljuds-system.

Det går lätt att placera ett surroundljuds-system i vardagsrummet. Välj en plats där du ser TV-bilden så bra som möjligt. Bästa ljudupplevelsen får du i området som avgränsas av högtalarna.

Välja högtalartyper

Slå på TV:n innan du justerar högtalarinställningarna.

Registrera högtalartyper ...

- > Visa menyn TV-INSTÄLLNING och välj ÖVRIGA MÖJLIGHETER.
- > Tryck på **mittknappen** för att visa menyn ÖVRIGA MÖJLIGHETER och markera LJUD.
- > Tryck på **mittknappen** för att visa menyn LJUDINSTÄLLNING och markera HÖGTALARTYP.
- > Tryck på **mittknappen** för att visa menyn HÖGTALARTYP. Tryck navigeringsknappen åt vänster eller höger för att visa rätt högtalartyp.
- > Tryck navigeringsknappen nedåt för att visa nästa högtalare och tryck navigeringsknappen åt vänster eller höger för att visa rätt högtalartyp.
- > Tryck på **mittknappen** för att spara, eller tryck på **BACK** om du vill avsluta menyn utan att spara.

HÖGTALARTYP	
FRONT	BEOLAB 8000
BAK	BEOLAB 4000
SUBWOOFER	JA

Ställa in högtalaravstånd

Sätt dig där du föredrar att sitta när du tittar på TV och sätt på TV:n. Ange avståndet i meter från din plats till de olika högtalarna.

Ställa in högtalaravstånd ...

- > Visa menyn TV-INSTÄLLNING och välj ÖVRIGA MÖJLIGHETER.
- > Tryck på **mittknappen** för att visa menyn ÖVRIGA MÖJLIGHETER och markera LJUD.
- > Tryck på **mittknappen** för att visa menyn LJUDINSTÄLLNING och markera AVSTÅND FÖR HÖGTALARE.
- > Tryck på **mittknappen** för att visa menyn AVSTÅND FÖR HÖGTALARE.
- > Flytta markören från högtalare till högtalare och tryck navigeringsknappen åt vänster eller höger för att välja det ungefärliga rätlinjiga avståndet i meter mellan din sittplats och var och en av högtalarna.
- > När du har matat in rätt högtalaravstånd trycker du på **mittknappen** för att spara, alternativt tryck på **BACK** för att avsluta menyn utan att spara.

HÖGTALARAVSTÅND	
CENTRE	1,0 M
VÄNSTER FRONT	1,0 M
HÖGER FRONT	1,0 M
HÖGER BAK	1,0 M
VÄNSTER BAK	1,0 M
SUBWOOFER	1,0 M

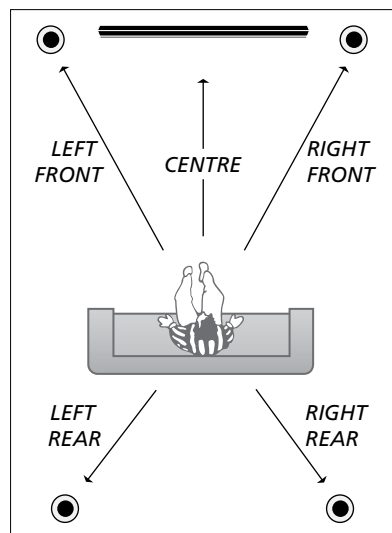

Kalibrera ljudnivåerna

När du har anslutit ett surroundljuds-system till TV:n måste högtalarna kalibreras.

Ett kalibreringsljud hörs i tur och ordning i respektive högtalare som du har anslutit i surroundljuds-systemet. Din uppgift är att justera ljudnivån från samtliga anslutna högtalare, så att den matchar ljudnivån från centerhögtalaren. Du kan välja om ljudsekvensen ska höras automatiskt eller om den ska styras manuellt.

När du väl har utfört högtalarkalibreringen behöver du bara kalibrera om högtalarljudet om du gör några ändringar i uppsättningen, dvs. om du flyttar någon eller några av högtalarna.

NIVÅ FÖR HÖGTALARE	
SEKvens	MANUELL
VÄNSTER FRONT
HÖGER FRONT
HÖGER BAK
VÄNSTER BAK

Kalibrera ljudnivån ...

- > Visa menyn TV-INSTÄLLNING och välj ÖVRIGA MÖJLIGHETER.
- > Tryck på **mittknappen** för att visa menyn ÖVRIGA MÖJLIGHETER och markera LJUD.
- > Tryck på **mittknappen** för att visa menyn LJUDINSTÄLLNING och markera NIVÅ FÖR HÖGTALARE.
- > Tryck på **mittknappen** för att visa menyn NIVÅ FÖR HÖGTALARE. SEKvens markeras.
- > Tryck navigeringsknappen åt vänster eller höger för att växla mellan AUTOMATISK och MANUELL.
- > Tryck navigeringsknappen åt vänster eller höger för att justera högtalarljudet, och tryck navigeringsknappen uppåt eller nedåt för att välja en annan högtalare.
- > När du har justerat ljudet för alla högtalare i surroundsystemet trycker du på **mittknappen** för att spara, eller på **BACK** om du vill lämna menyn utan att spara.

Visa namnet på det aktiva ljudsystemet

Du kan visa namnet på det aktiva ljudsystemet för en källa eller ett program på skärmen. Det går dock inte att justera eller förinställa ett ljudsystem.

Visa aktivt ljudsystem ...

- > Visa menyn TV-INSTÄLLNING och välj ÖVRIGA MÖJLIGHETER.
- > Tryck på **mittknappen** för att visa menyn ÖVRIGA MÖJLIGHETER och markera LJUD.
- > Tryck på **mittknappen** för att visa menyn LJUDINSTÄLLNING och markera LJUDSYSTEM.
- > Tryck på **mittknappen** för att visa menyn LJUDSYSTEM. Det aktiva ljudsystemet visas.
- > Håll ner **BACK** för att avsluta alla menyer.

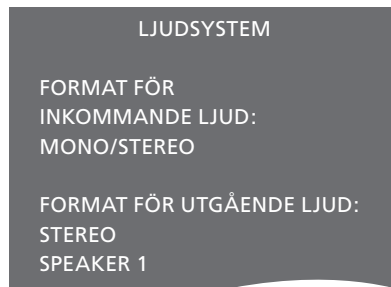

Exempel på ett ljudsystem som kan visas i menyn.

Din högtalarkombination behöver inte överensstämma med antalet tillgängliga kanaler för att kunna fungera.

Justera bild- och ljudinställningar

Bild- och ljudinställningarna är fabriksinställda till neutrala värden som passar för de flesta omständigheter. Du kan dock justera inställningarna efter egen smak.

Ändra bildens ljusstyrka, färg eller kontrast. Bland ljudinställningarna finns volym, bas och diskant.

Spara bild- och ljudinställningar tillfälligt (tills TV:n stängs av) eller permanent.

Aktivera SPELLÄGE om du ansluter en spelkonsol till TV:n.

Information om hur du ändrar bildformatet finns i Att komma igång.

Justera ljusstyrka, färg eller kontrast

Bildinställningarna justerar du via menyn **BILDINSTÄLLNING**. Tillfälliga inställningar återställs när TV:n stängs av.

- > Visa menyn TV-INSTÄLLNING och välj ÖVRIGA MÖJLIGHETER.
- > Tryck på **mittknappen** för att visa menyn ÖVRIGA MÖJLIGHETER och markera BILDINSTÄLLNING.
- > Tryck på **mittknappen** för att visa menyn BILDINSTÄLLNING.
- > Tryck navigeringsknappen uppåt eller nedåt för att navigera bland menyalternativen.
- > Tryck navigeringsknappen åt vänster eller höger för att ändra värdena.
- > Tryck på **BACK** för att spara inställningarna tills TV:n stängs av, eller
- > ... tryck på **mittknappen** för att spara inställningarna permanent

För videokällor som använder VGA-signalen visas även följande alternativ:

HOR. STORLEK ... Justerar bildstorleken horisontellt.

VERT. STORLEK ... Justerar bildstorleken vertikalt.

HOR. POSITION ... Justerar bildens läge horisontellt.

VERT. POSITION ... Justerar bildens läge vertikalt.

Observera att dessa fyra inställningar endast gäller för den skärmapplösning som för tillfället används när du justerar inställningarna.

*För att dölja bilden tillfälligt trycker du på **LIST** och trycker navigeringsknappen uppåt eller nedåt för att visa **P.MUTE** på Beo4-displayen. Tryck därefter på **mittknappen**. För att återställa bilden trycker du på en källknapp. (Beo6: Tryck på **⏏** för att ta fram Scen-displaybilden på Beo6, och tryck sedan på **Bild** och **Bild av**. För att återställa bilden trycker du på **Bild av igen**).*

BILDINSTÄLLNING	
LJUSSTYRKA
KONTRAST
FÄRG
FÄRGNYANS
STORLEK
SPELLÄGE

När signaler skickas i formatet 1 080p eller 1 080i blir menyposten STORLEK tillgänglig i menyn BILDINSTÄLLNING.

Spelläge

Om du ansluter en spelkonsol eller använder TV:n som bildskärm när du spelar datorspel, kan du aktivera spelläget. Med spelläget minimeras fördröjningen som signalbehandlingen orsakar. TV:n kommer ihåg om spelläget aktiverades förra gången respektive källa valdes.

Aktivera SPELLÄGE direkt från Beo6 ...

> Tryck på **Spel** och välj **På**. Välj **Av** om du vill avaktivera spelläget igen.

Aktivera SPELLÄGE via menyn TV-INSTÄLLNING ...

- > Visa menyn TV-INSTÄLLNING och välj ÖVRIGA MÖJLIGHETER.
- > Tryck på **mittknappen** för att visa menyn ÖVRIGA MÖJLIGHETER och markera BILDINSTÄLLNING.
- > Tryck på **mittknappen** för att visa menyn BILDINSTÄLLNING.
- > Tryck navigeringsknappen uppåt eller nedåt för att flytta markören till SPELLÄGE.
- > Tryck på **mittknappen** för att växla mellan **PÅ** och **AV**.
- > Tryck på **BACK** för att stega bakåt genom tidigare menyer eller håll ner **BACK** om du vill avsluta alla menyer.

*Aktivera SPELLÄGE direkt från Beo4*1 ...*

- > Tryck på **LIST** och tryck navigeringsknappen uppåt eller nedåt för att visa **GAME** på Beo4-displayen.
- > Tryck på **mittknappen** för att växla mellan **PÅ** och **AV**.

**1Om du har en Beo4 utan navigeringsknapp är GAME eventuellt inte tillgängligt.*

Justera volym, bas eller diskant

Ljudinställningarna är fabriksinställda till neutrala värden som passar för de flesta lyssnarsituationer. Du kan dock justera inställningarna efter egen smak.

Du kan förinställa nivåerna för ljudvolym, bas, diskant och en ansluten subwoofer.

Du kan stänga av och sätta på funktionen för loudness.

Loudnessfunktionen används för att kompensera för det mänskliga örats bristande förmåga att uppfatta höga och låga frekvenser. De här frekvenserna förstärks vid låg volym så att musik på låg volym blir mer dynamisk.

Dessutom kan du välja två standardkombinationer för högtalarna: en som används när du sätter på en videokälla i TV:n och en som används när du sätter på en audiokälla som är ansluten till TV:n. Du kan fortfarande välja en annan högtalarkombination när du vill.

Mer information om högtalarkombinationer [finns på sidan 28](#).

Justera ljudet ...

- > Visa menyn TV-INSTÄLLNING och välj ÖVRIGA MÖJLIGHETER.
- > Tryck på **mittknappen** för att visa menyn ÖVRIGA MÖJLIGHETER och markera LJUD.
- > Tryck på **mittknappen** för att visa menyn LJUDINSTÄLLNING och markera JUSTERING.
- > Tryck på **mittknappen** för att visa menyn JUSTERING.
- > Tryck navigeringsknappen uppåt eller nedåt för att välja en inställning som ska justeras.
- > Tryck navigeringsknappen åt vänster eller höger för att ändra värden eller välja en inställning.
- > Tryck på **BACK** för att spara inställningarna tills TV:n stängs av, eller...
- > ...tryck på **mittknappen** för att spara inställningarna permanent.



Innehållet i menyn LJUDINSTÄLLNING ändras beroende på vad du har anslutit till TV:n.

Daglig användning av högtalarkombinationer – BeoVision 10-32

Du kan välja en högtalarkombination som passar ljudet från källan, under förutsättning att de olika högtalarlägena finns tillgängliga i TV:n.

OBS! Om du inte har anslutit några externa högtalare eller enbart en subwoofer, kan du bara välja SPEAKER 1.

Välja högtalare för film ljud

Du kan välja mellan tre högtalarlägen, beroende på vilken källa du använder och vilka högtalare du har anslutit till TV:n.

- > Tryck på **LIST** och tryck navigeringsknappen uppåt eller nedåt för att visa **SPEAKER** på Beo4-displayen (Beo6: Tryck på  för att ta fram Scen-displaybilden på Beo6, och tryck sedan på **Högtalare** för att visa högtalardisplayen.)
- > Tryck på 1–3 för att välja den högtalarkombination du vill använda. (Beo6: Tryck på **Optimera** eller **Läge 1 – 3**). De valda högtalarna kopplas in automatiskt.
- > Håll ner **BACK** för att ta bort **SPEAKER** från Beo4-displayen och gå tillbaka till källan du använde. (Beo6: Tryck på  för att ta bort högtalardisplayen.)

Justera högtalarbalansen med Beo4

Du kan justera högtalarbalansen tillfälligt ...

- > Tryck på **LIST** och tryck navigeringsknappen uppåt eller nedåt för att visa **SPEAKER** på Beo4-displayen. Tryck på **mittknappen**.
- > Använd **◀** och **▶** för att justera balansen mellan vänster och höger högtalare.
- > Tryck på **BACK** för att ta bort **SPEAKER** från Beo4-displayen och gå tillbaka till källan du använde.

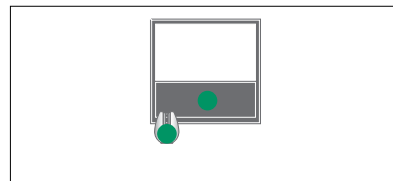

SPEAKER 1

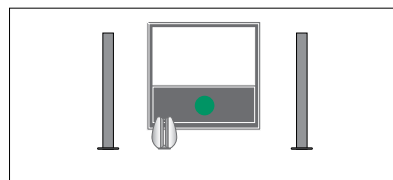

SPEAKER 1

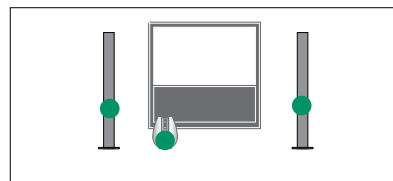

SPEAKER 2

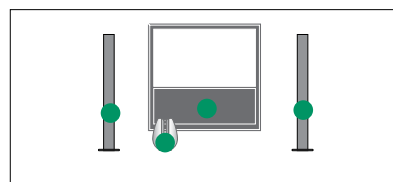

SPEAKER 3

Du kan förinställa två standardkombinationer för högtalare som passar för källan du använder. [Information om hur du gör finns på sidan 27.](#)

Daglig användning av högtalarkombinationer – BeoVision 10-40/46

Du kan bygga ut TV:n till ett surroundljuds-system genom att lägga till Bang & Olufsen-högtalare och en BeoLab-subwoofer.

När du slår på någon av källorna väljs automatiskt rätt högtalare för TV:n, beroende på vilken typ av ljud som är lämpligt för den aktuella källan.

Högtalarkombinationen optimeras om du trycker på mittknappen på Beo4. OBS! Om du bara har anslutit två främre högtalare till TV:n, kan du bara välja mellan SPEAKER 1–3.

Välja högtalare för film ljud

Du kan välja en högtalarkombination som passar ljudet från källan, under förutsättning att de olika högtalarlägena finns tillgängliga i TV:n.

- > Tryck på **LIST** och tryck navigeringsknappen uppåt eller nedåt för att visa **SPEAKER** på Beo4-displayen (Beo6: Tryck på \triangle för att ta fram Scen-displaybilden på Beo6, och tryck sedan på **Högtalare** för att visa högtalardisplayen.)
- > Tryck på mittknappen om du vill optimera ljudet, eller tryck på 1–5 för att välja önskad högtalarkombination. (Beo6: Tryck på **Optimera** eller **Läge 1 – 5**). De valda högtalarna kopplas in automatiskt.
- > Håll ner **BACK** för att ta bort **SPEAKER** från Beo4-displayen och gå tillbaka till källan du använde. (Beo6: Tryck på \triangle för att ta bort högtalardisplayen.)

Justera högtalarbalsansen med Beo4

Du kan justera högtalarbalsansen tillfälligt.

- > Tryck på **LIST** och tryck navigeringsknappen uppåt eller nedåt för att visa **SPEAKER** på Beo4-displayen. Tryck på **mittknappen**.
- > Använd \blacktriangle , \blacktriangledown , \ll och \gg för att justera balsansen mellan främre och bakre högtalare samt vänster och höger högtalare.
- > Håll ner **BACK** för att ta bort **SPEAKER** från Beo4-displayen och gå tillbaka till källan du använde.

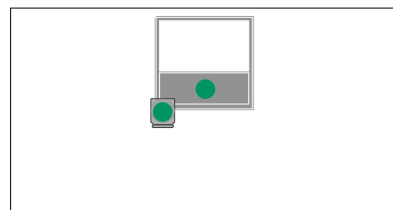

SPEAKER 1

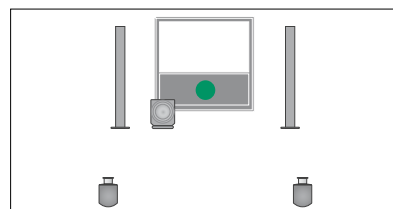

SPEAKER 1

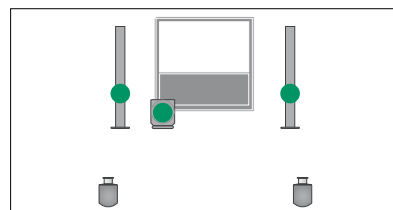

SPEAKER 2

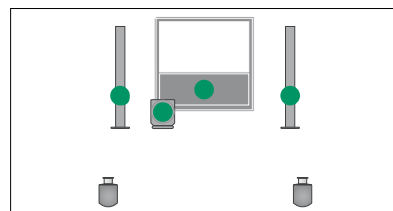

SPEAKER 3

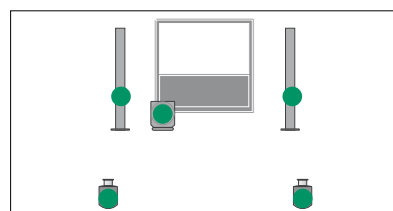

SPEAKER 4

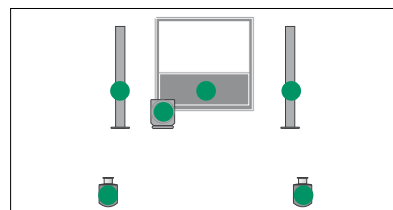

SPEAKER 5

Ställa in TV:n så att den sätts på och stängs av automatiskt

TV:n har en inbyggd insomningstimer, vilket innebär att TV:n kan konfigureras för automatisk avstängning efter ett visst antal minuter.

Du kan också ange att TV:n ska reagera på en angiven timerstartsignal från en audio- eller videohuvudenhet som är ansluten till TV:n via Master Link.

Om timerstartkällan är DTV måste inställningarna anges i menyn TIMERSTART DTV.

I standbyinställningarna kan du också ange att TV:n ska stängas av efter en viss tid utan att du behöver göra något.

Ställ in STRÖMSPARLÄGE på AV om du har anslutit annan utrustning till TV:n.

OBS! Av säkerhetsskäl vrids inte stativet om TV:n slås på med timerstartfunktionen.

Insomningstimer

Du kan ange att TV:n ska stängas av automatiskt efter ett visst antal minuter.

*Aktivera insomningstimern med Beo4*¹ ...*

- > Tryck på **LIST** och tryck navigeringsknappen uppåt eller nedåt för att visa **SLEEP** på Beo4-displayen.
- > Tryck på **mittknappen** flera gånger för att ange antalet minuter.

Avaktivera insomningstimern ...

- > Tryck på **LIST** och tryck navigeringsknappen uppåt eller nedåt för att visa **SLEEP** på Beo4-displayen.
- > Tryck på **mittknappen** flera gånger tills AV visas på TV-skärmen.

Aktivera insomningstimern med Beo6 ...

- > Tryck på **Sömn** och välj antalet minuter eller välj **Av**.

Konfigurera insomningstimern via menyn ...

- > Tryck på **MENU** för att ta fram menyn TV-INSTÄLLNING. Markera **INSOMNINGSTIMER**.
- > Tryck på **mittknappen** för att visa menyn **INSOMNINGSTIMER**.
- > Tryck på **mittknappen** flera gånger för att växla mellan minutvärden och AV.

¹*Om du har en Beo4 utan navigeringsknapp är **SLEEP** eventuellt inte tillgängligt.

Timerstart

Om du ansluter en audio- eller videoprodukt från Bang & Olufsen till TV:n med en Master Link-kabel, kan du använda menyn **TIMERSTART** för att välja om produkten ska styras med timerfunktionerna. Du kan t.ex. ange **PÅ** för TV:ns timerstartfunktion och **AV** för audiosystemets timerstartfunktion, om du vill att timerfunktionerna endast ska gälla för TV:n.

Sätta på funktionen Play Timer ...

- > Tryck på **MENU** för att ta fram menyn TV-INSTÄLLNING. Markera **TIMERSTART**.
- > Tryck på **mittknappen** för att visa menyn **TIMERSTART**, och markera **TIMER PÅ/AV**.
- > Tryck på **mittknappen** för att visa menyn **TIMER PÅ/AV**.
- > Tryck navigeringsknappen åt vänster eller höger för att visa **PÅ**.
- > Tryck på **mittknappen** för att spara inställningen

Mer information om hur du programmerar och aktiverar/avaktiverar timerfunktionerna för en ansluten audio- eller videoprodukt från Bang & Olufsen finns i handboken som medföljer den aktuella produkten.

Timerstart DTV

Om timerstart-funktionen som du har programmerat på en ansluten audio- eller videoprodukt från Bang & Olufsen använder DTV som källa och DVB-HD-modulen har aktiverats på din TV, måste du välja inställningar för LÄGE och KANALGRUPP. I LÄGE ska du ange om radio eller TV ska användas som källa. I KANALGRUPP ska du ange vilka stations- eller kanalgrupper som ska användas när Timerstart-funktionen används.

Ange inställningar för en DTV-timerstart ...

- > Visa menyn TV-INSTÄLLNING och välj ÖVRIGA MÖJLIGHETER.
- > Tryck på **mittknappen** för att visa menyn ÖVRIGA MÖJLIGHETER och markera TIMERSTART DTV.
- > Tryck på **mittknappen** för att visa menyn TIMERSTART DTV. Tryck navigeringsknappen uppåt eller nedåt för att flytta markören mellan LÄGE och KANALGRUPP.
- > Tryck navigeringsknappen åt vänster eller höger för att välja en inställning.
- > Tryck på **mittknappen** för att spara inställningen
- > Tryck på **BACK** för att stega bakåt genom tidigare menyer eller håll ner **BACK** om du vill avsluta alla menyer.

Obs! Om TV-tunern är avaktiverad och DVB HD-modulen aktiveras via TV-knappen på fjärrkontrollen, visas menyn TIMERSTART TV.

Kom ihåg att ange PÅ i menyn TIMERSTART om TV:n eller högtalarna ska aktiveras med timerstartfunktionen.

Standbyinställningar

Du kan ange att TV:n ska gå över i standbyläget automatiskt efter en viss tid om den inte aktiveras av några kommandon. Fabriksinställningen är fyra timmar. Funktionen kan bara användas för videoläget, inte för audioläget. Du kan också ställa in TV:n så att den sparar energi.

Ange standbyinställningar ...

- > Visa menyn TV-INSTÄLLNING och välj ÖVRIGA MÖJLIGHETER.
- > Tryck på **mittknappen** för att visa menyn ÖVRIGA MÖJLIGHETER och markera STANDBYINSTÄLLNINGAR. Tryck på **mittknappen** för att visa menyn STANDBYINSTÄLLNINGAR. Tryck navigeringsknappen uppåt eller nedåt för att flytta markören mellan AUTOM. STANDBY och STRÖMSPARLÄGE.
- > Tryck navigeringsknappen åt vänster eller höger för att välja en inställning.
- > Tryck på **mittknappen** för att spara inställningen
- > Tryck på **BACK** för att stega bakåt genom tidigare menyer eller håll ner **BACK** om du vill avsluta alla menyer.

När funktionen AUTOM. STANDBY är påslagen och TV:n inte har aktiverats av några kommandon under angiven tid, visas ett meddelande på TV-skärmen. Därefter går TV:n över i standbyläget, om ingen åtgärd utförs.

Om ingen videosignal har upptäckts efter 15 minuter övergår TV:n i standbyläget.

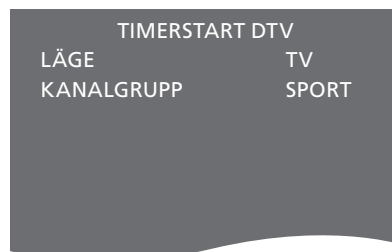

Menyn TIMERSTART DTV.



Menyn STANDBYINSTÄLLNINGAR.

Om du ställer in STRÖMSPARLÄGE på PÅ får Master Link inte vara anslutet, och du kan inte aktivera TV:n eller några TV-källor från linkrummet. Du kan heller inte aktivera några externa timerstart-funktioner eller utföra några inspelningar på en hårddiskspelare från Bang & Olufsen.

Inställning för fjärrkontrollen Beo4

Om du använder en Beo4-fjärrkontroll utan navigeringsknapp måste du ändra inställningen i menyn BEO4-INSTÄLLNING. TV:n måste konfigureras för styrning med en Beo4-fjärrkontroll utan navigeringsknapp.

Även om fjärrkontrollen har en navigeringsknapp kan du välja att konfigurera TV:n för styrning utan navigeringsknapp. Det är användbart om du har ett BeoLink-system som innefattar en TV utan menyn BEO4-INSTÄLLNING.

Om du konfigurerar TV:n för styrning utan navigeringsknapp, trots att din Beo4-fjärrkontroll har en navigeringsknapp, måste du även ändra Beo4-fjärrkontrollens MODE-inställning. Mer information finns i handboken till Beo4.

Typ av Beo4-fjärrkontroll

I menyn BEO4-INSTÄLLNING anger du om din Beo4-fjärrkontroll har en navigeringsknapp.

Ange Beo4-inställningar ...

- > Visa menyn TV-INSTÄLLNING och välj ÖVRIGA MÖJLIGHETER.
- > Tryck på **mittknappen** för att visa menyn ÖVRIGA MÖJLIGHETER och markera BEO4-INSTÄLLNING.
- > Tryck på **mittknappen** för att visa menyn BEO4-INSTÄLLNING.
- > Tryck navigeringsknappen uppåt eller nedåt för att markera den inställning du vill använda.
- > Tryck på **mittknappen** för att spara inställningen
- > Tryck på **BACK** för att stega bakåt genom tidigare menyer eller håll ner **BACK** om du vill avsluta alla menyer.



Information om menyhantering med olika typer av fjärrkontroller [finns på sidan 4](#).

Aktivera funktioner

TV:ns extrafunktioner aktiverar du via menyn **AKTIVERA FUNKTIONER**. Kontakta din Bang & Olufsen-återförsäljare om du vill ha information om extrafunktionerna.

Kod för funktionsaktivering

En funktionsaktiveringskod måste anges om du vill göra extrafunktionerna tillgängliga. Funktionsaktiveringskoden köps hos din Bang & Olufsen-återförsäljare. Det går inte att avaktivera en angiven kod.



Ange en aktiveringskod ...

- > Visa menyn **TV-INSTÄLLNING** och välj **ÖVRIGA MÖJLIGHETER**.
- > Tryck på **mittknappen** för att visa menyn **ÖVRIGA MÖJLIGHETER** och markera **AKTIVERA FUNKTIONER**.
- > Tryck på **mittknappen** för att visa menyn **AKTIVERA FUNKTIONER**.
- > Markera den funktion som ska aktiveras och tryck sedan på **mittknappen**.
- > Använd sifferknapparna för att ange den 12-siffriga koden. Om du anger fel siffra raderar du genom att trycka navigeringsknappen åt vänster. Om du vill radera alla angivna siffror trycker du på **BACK**.
- > När du har angett hela koden trycker du på **mittknappen** för att bekräfta.

HDMI MATRIX

HDMI MATRIX är en extra-funktion som du kan köpa. När du har angett funktionens aktiveringskod blir funktionens programvara tillgänglig i TV:n. HDMI Matrix är en fysisk produkt som du kopplar till TV:n om du vill ha möjlighet att ansluta upp till 32 externa källor till TV:n och styra källorna med Beo6-fjärrkontrollen. Kontakta din Bang & Olufsen-återförsäljare om du vill ha information om extrafunktionerna.

Viktig information

HDMI Matrix-enheten måste anslutas och konfigureras av en Bang & Olufsen-återförsäljare.

- Beo6-fjärrkontrollen måste konfigureras om innan du kan använda HDMI MATRIX-funktionen.
- Det går inte att använda HDMI Matrix med en Beo4-fjärrkontroll.
- Högst en HDMI Matrix-enhet kan anslutas till systemet.
- HDMI Matrix kan inte konfigureras med en HDMI-expander.

HDMI MATRIX	
MATRIX	JA
INGÅNGAR	16
IR-UTTAG	PUC1
IR-TYP	KONTAKT
HDMI	A

Inställningar i menyn HDMI MATRIX...

I menyn HDMI MATRIX kan du ange inställningar för HDMI Matrix-enheten.

I menyn ANSLUTNINGAR...

- > Öppna menyn HDMI MATRIX.
- > Ange JA i fältet MATRIX.
- > I fältet INGÅNGAR anger du som lägst det antal källor som är anslutna.
- > Välj ett IR-uttag. Alternativet INGEN går inte att välja.
- > Välj en IR-TYP för att ange hur TV-kontrollen ska anslutas till HDMI Matrix-enheten.
- > Välj ett HDMI-uttag. Alternativet INGEN går inte att välja.
- > Tryck på **mittknappen** för att spara inställningarna i menyn HDMI MATRIX.
- > När du har sparat inställningarna väljer du en HDMI Matrix-typ.
- > Tryck på **mittknappen** för att spara inställningarna.

Om du avaktiverar en sparad HDMI Matrix-konfiguration senare (genom att välja NEJ i Matrix-fältet) behålls inställningarna för INGÅNGAR. Det innebär att inställningarna visas automatiskt om du åter anger JA.

Lägga till källor i systemet...

Källor som ansluts till HDMI Matrix-enheten måste registreras i TV:n.

Konfigurera ingångar...

- > Konfigurera en ingång i taget.
- > Namnge varje ingång genom att följa de instruktioner som visas. Om du väljer att inte namnge en ingång, används namnet från den valda PUC-listan.
- > Välj en PUC-källa för den aktuella ingången. Källorna är indelade i fyra kategorier: SET-TOP BOX, DVD-SPELARE/INSPELARE, VIDEOBANDSPELARE och ANNAT.
- > När du har sparat inställningarna för en ingång kan du börja konfigurera nästa ingång. Fortsätt tills alla anslutna ingångar har konfigurerats.
- > Tryck på den **gröna** knappen för att återgå till menyn ANSLUTNINGAR.

HDMI MATRIX	
INGÅNG 1	INGEN
INGÅNG 2	INGEN
INGÅNG 3	INGEN
INGÅNG 4	INGEN
INGÅNG 5	INGEN
INGÅNG 6	INGEN
INGÅNG 7	INGEN
INGÅNG 8	INGEN

Text-TV

Instruktioner för daglig användning av text-TV-funktionen finns i Att komma igång. Du kan även lagra favorittext-TV-sidor för snabb åtkomst.

Lagra favoritsidor för text-TV

Du kan spara nio MINNE-sidor för varje kanals text-TV-tjänst.

Spara en sida i lagringsminnet ...

- > Gå till en sida du läser ofta.
- > Tryck navigeringsknappen åt vänster eller höger för att flytta markören till INSTÄLLNING i menyraden. Tryck på **mittknappen**. De nio tillgängliga MINNE-platserna visas med nummer. Den första är markerad.
- > Tryck på **mittknappen** för att spara den aktuella sidan. Markören flyttas till nästa tillgängliga MINNE-plats.
- > Använd sifferknapparna på Beo4 för att välja nästa text-TV-sida du vill lagra.
- > Upprepa dessa steg för varje sida som du vill lagra.
- > Om du vill avsluta MINNE-konfigureringen flyttar du markören till BACK i menyraden och trycker sedan på **mittknappen**.
- > Tryck på **BACK** för att avsluta text-TV.

Normal användning av MINNE-sidor

Du kanske vill kunna komma åt dina MINNE-sidor snabbt, till exempel om du ska iväg till jobbet och vill se trafikinformation på text-TV.

Visa MINNE-sidor ...

- > Tryck på TEXT för att visa text-TV.
- > Tryck på ◀ eller ▶ för att navigera mellan MINNE-sidorna.
- > Tryck på **BACK** för att avsluta text-TV.

Ta bort en MINNE-sida ...

- > Tryck navigeringsknappen åt vänster eller höger för att flytta markören till STÄLL IN och tryck på mittknappen.
- > Flytta markören till den MINNE-sida som ska tas bort och tryck på den **gula** knappen.
- > Tryck på den **gula** knappen en gång till för att bekräfta.

Visa text-TV-undertextning för ett program ...

Om du vill att eventuell undertext ska visas automatiskt i ett visst program, lagrar du textningssidan på MINNE-position 9. Undertexter visas inte om text-TV-källan är DVB-HD eller om text-TV visas i halvskärmläge.

Styra annan utrustning med Beo4 eller Beo6

Den inbyggda Peripheral Unit Controller-enheten fungerar som tolk mellan ansluten videoutrustning (exempelvis en set-top box, en videobandspelare eller DVD-spelare) och din fjärrkontroll från Bang & Olufsen.

Använd fjärrkontrollen från Bang & Olufsen för att komma åt funktioner i utrustning från andra tillverkare än Bang & Olufsen.

När du sätter på utrustningen blir funktionerna tillgängliga via Beo6-displayen eller via ett menyöverlägg på TV-skärmen, om du använder en Beo4-fjärrkontroll.

För mer information om de olika funktioner som din utrustning erbjuder, se bruksanvisningen till respektive produkt.

All ansluten videoutrustning stöds inte av Bang & Olufsen. För att få ytterligare information om vilken utrustning som stöds kan du kontakta din Bang & Olufsen-återförsäljare.

Använda fjärrkontrollen Beo4

Om du har en Beo4-fjärrkontroll är en del funktioner tillgängliga direkt via Beo4 när du sätter på utrustningen. Ytterligare funktioner är tillgängliga via ett menyöverlägg som du kan visa på skärmen. I den här menyn kan du se vilka av knapparna på Beo4 som aktiverar olika tjänster eller funktioner.

Din Bang & Olufsen-återförsäljare kan tillhandahålla en utförligare beskrivning av hur du styr den anslutna utrustningen med en Beo4-fjärrkontroll.

- > Tryck på en källknapp, t.ex. **VMEM**, för att slå på den anslutna utrustningen.
- > Tryck på **MENU** för att visa menyöverlägget.
- > Tryck på den sifferknapp som aktiverar den önskade funktionen, eller tryck på en av de färgade knapparna för att aktivera en funktion.

Menyöverlägget för utrustning som är ansluten till en huvudrums-TV går inte att visa på en TV-skärm i linkrummet.

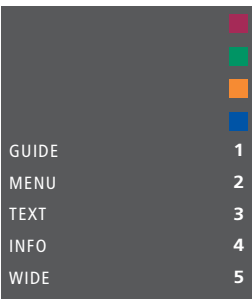

GUIDE	1
MENU	2
TEXT	3
INFO	4
WIDE	5

Exempel på menyöverlägg. Beo4-knapparna visas till höger i menyn och funktionerna som de kontrollerar visas till vänster. I menyn listas eventuellt även knappar på den fjärrkontroll som medföljde den anslutna utrustningen.

Direktstyrning med Beo4

Om du vet vilken av knapparna på Beo4 som aktiverar den funktion du önskar, kan du aktivera funktionen utan att först visa menyöverlägget.

När utrustningen är på ...

- > Tryck på en av de färgade knapparna för att aktivera en funktion.
- > Håll ner **mittknappen** för att visa kanalguiden eller texten "Nu/Nästa" på skärmen, om du använder utrustning som stödjer dessa funktioner.
- > Tryck på **MENU** och använd sifferknapparna för att aktivera önskad funktion.
- > Använd **▲** och **▼** för att stega mellan kanaler*.
- > Använd **◀◀** och **▶▶** för att spola framåt och bakåt i t.ex. inspelat material.*

**Åtgärden går inte att utföra med en Beo4 utan navigeringsknapp.*

Använda utrustningens menyer

När du har aktiverat den anslutna utrustningen kan du använda dess egna menyer med fjärrkontrollen.

När utrustningens menyer visas ...

- > Navigera i menyerna genom att trycka navigeringsknappen uppåt, nedåt, åt vänster och åt höger.
- > Tryck på **mittknappen** för att välja och aktivera en funktion.
- > Tryck på **BACK** för att avsluta menyer eller återgå till en föregående meny.
- > Tryck på sifferknapparna för att mata in information i menyer eller tjänster vid behov.
- > Använd de färgade knapparna enligt anvisningarna i menyerna för din anslutna utrustning.
- > Tryck på **BACK** för att stega bakåt genom tidigare menyer eller håll ner **BACK** om du vill avsluta alla menyer.

Använda fjärrkontrollen Beo6

Huvudfunktionerna i din utrustning kan styras med fjärrkontrollen Beo6. Beo6 stödjer eventuellt inte alla funktioner. De tjänster och funktioner som finns tillgängliga visas på Beo6-displayen när utrustningen aktiveras.

- > Tryck på en källknapp, t.ex. **DTV**, för att slå på den anslutna utrustningen.
- > Tryck på den knapp på Beo6-displaybilden som aktiverar önskad funktion.

När du har valt ansluten utrustning som källa trycker du på **MENU** två gånger för att visa TV:ns huvudmeny.

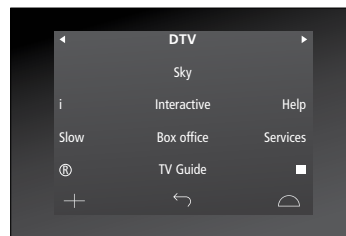

Exempel på en Beo6-display som används för att styra en set-top box.

Ansluta och styra ett audiosystem

Om du ansluter ett kompatibelt audiosystem från Bang & Olufsen till TV:n med en Master Link-kabel, får du fördelarna med ett integrerat audio-/videosystem.

Spela musik i audiosystemet och använd de högtalare som är anslutna till TV:n, eller sätt på ett TV-program och lyssna på ljudet i audiosystemets högtalare.

AV-systemet kan placeras i ett och samma rum eller i två rum med TV:n i det ena rummet och audiosystemet med högtalare i det andra rummet.

Om du vill integrera ditt audio-/videosystem med Master Link, måste du ställa in STRÖMSPARLÅGE på AV. [Mer information finns på sidan 31.](#)

Alla audiosystem från Bang & Olufsen kan inte integreras med TV:n.

Ansluta audiosystemet till TV:n

Anslut en BeoLink-kabel till uttagen märkta **MASTER LINK** på TV:n och audiosystemet.

Programmera AV-inställningen med Beo4

Du kan ställa in TV:n som ingår i ett AV-system till rätt alternativ med hjälp av Beo4. Sätt först hela systemet i standbyläge.

Option-inställning för TV:n...

- > Håll ner knappen **•** på Beo4 och tryck samtidigt på **LIST**.
- > Släpp upp båda knapparna.
- > Tryck navigeringsknappen uppåt eller nedåt för att visa **OPTION?** på Beo4-displayen. Tryck på **mittknappen**.
- > Använd navigeringsknappen för att visa **V.OPT** på Beo4-displayen och ange sedan rätt siffra (1, 2 eller 4).

Option-inställning för audiosystemet...

- > Håll ner knappen **•** på Beo4 och tryck samtidigt på **LIST**.
- > Släpp upp båda knapparna.
- > Tryck navigeringsknappen uppåt eller nedåt för att visa **OPTION?** på Beo4-displayen. Tryck på **mittknappen**.
- > Tryck navigeringsknappen uppåt eller nedåt för att visa **A.OPT** på Beo4-displayen och ange rätt siffra (0, 1, 2, 4, 5 eller 6).

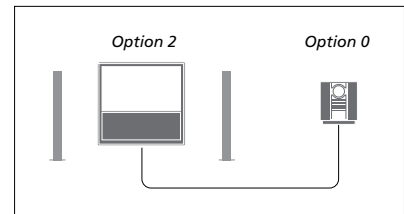

Om TV:n och audiosystemet är placerade i samma rum med samtliga högtalare anslutna till TV:n, ställer du in TV:n på Option 2 och audiosystemet på Option 0.

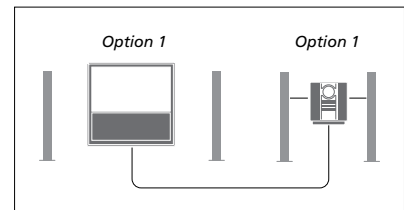

Om TV:n (med eller utan extrahögtalare) och audiosystemet (med en uppsättning anslutna högtalare) är placerade i samma rum, ställer du in TV:n på Option 1 och audiosystemet på Option 1.

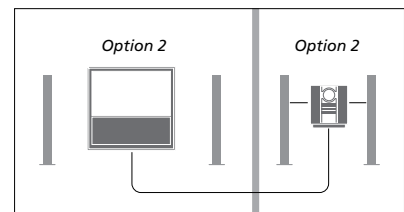

Om audiosystemet är placerat i ett rum och TV:n (med eller utan extrahögtalare) i ett annat rum, ställer du in TV:n på Option 2 och audiosystemet på Option 2.

Programmera AV-systemet med Beo6

Om TV:n ingår i ett AV-system kan du behöva ställa in den på rätt alternativ med Beo6. Sätt först hela systemet i standbyläge.

Option-inställning för TV:n...

- > Sätt dig framför TV:n.
- > Håll ner knappen **•** och tryck samtidigt på **mittknappen** för att ta fram menyn Inställning med Beo6.
- > Släpp upp båda knapparna.
- > Tryck på **Programmering av alternativ** för att visa alternativprogrammeringsdisplayen på Beo6.
- > Tryck på knappen för den zon där TV:n är placerad, exempelvis **TV-område**.

Option-inställning för audiosystemet...

- > Sätt dig framför audiosystemet.
- > Håll ner knappen **•** och tryck samtidigt på **mittknappen** för att ta fram menyn Inställning med Beo6.
- > Släpp upp båda knapparna.
- > Tryck på **Programmering av alternativ** för att visa alternativprogrammeringsdisplayen på Beo6.
- > Tryck på knappen för den zon där audiosystemet är placerat, exempelvis **Audioområde**.

Använda ett AV-system

Om du integrerar audiosystemet och TV:n kan du välja den högtalarkombination som passar det du tittar eller lyssnar på för tillfället, och du kan även spela in ljud från TV:n på audiosystemet.

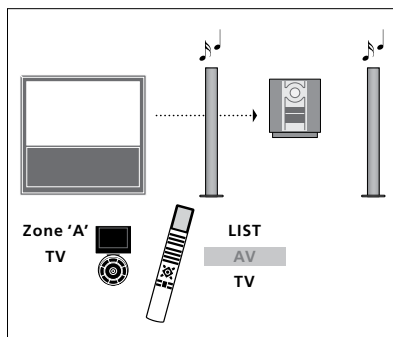

Om du inte vill slå på TV-skärmen, men vill att TV-källans ljud ska spelas upp i audiosystemets högtalare, trycker du på **LIST** och trycker sedan navigeringsknappen uppåt eller nedåt för att visa **AV** på Beo4-displayen. Tryck sedan på **TV**. (Beo6: Välj zonen för audiosystemets högtalare och tryck sedan på en källknapp, t.ex. **TV**.) Instruktion för Beo4 visas till höger och instruktion för Beo6 till vänster.

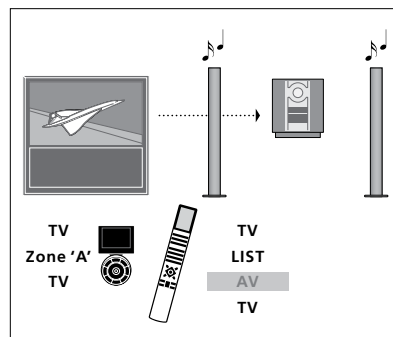

Om du vill att TV-skärmen ska vara på när en TV-källans ljud spelas upp i audiosystemets högtalare, trycker du på **TV** och sedan på **LIST**. Tryck därefter navigeringsknappen uppåt eller nedåt för att visa **AV** på Beo4-displayen. Tryck sedan på **TV** igen. (Beo6: Tryck på **TV** och välj sedan zonen för audiosystemets högtalare. Tryck på **TV** igen.) Instruktion för Beo4 visas till höger och instruktion för Beo6 till vänster.

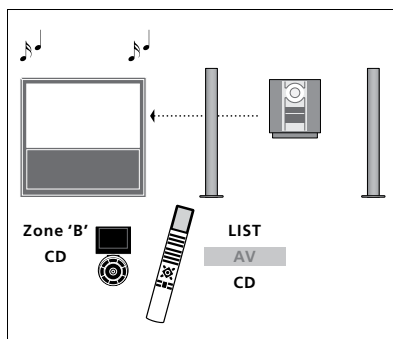

Om du vill lyssna på audioljud i högtalare som är anslutna till TV:n, trycker du på **LIST** och trycker navigeringsknappen uppåt eller nedåt för att visa **AV** på Beo4-displayen. Tryck sedan på **CD**. (Beo6: Välj zonen för de högtalare som är anslutna till TV:n och tryck sedan på en audiokällknapp, t.ex. **CD**.) Instruktion för Beo4 visas till höger och instruktion för Beo6 till vänster.

Distribuera ljud och bild med BeoLink

Med BeoLink-systemet är det möjligt att distribuera bilder och/ eller ljud till andra rum i huset.

Om TV:n t.ex. står i vardagsrummet kan du ansluta den till andra videosystem eller högtalare i andra rum, och därigenom kan du "flytta" bilden eller ljudet till andra rum.

Om det finns ett BeoLink-distributionssystem installerat kan du antingen använda TV:n i huvudrummet, t.ex. i vardagsrummet, eller i ett linkrum, t.ex. arbetsrummet eller sovrummet.

Under vissa omständigheter kan det vara nödvändigt att ange modulatorinställningar.

Linkanslutningar

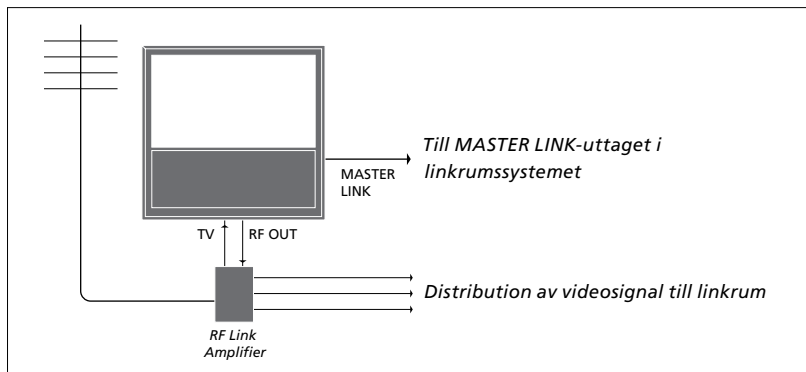

TV:n i huvudrummet måste anslutas till linkrumssystemet med en Master Link-kabel:

- > Anslut Master Link-kabeln till uttaget MASTER LINK på TV:n.
- > Om du även vill distribuera videosignaler ansluter du en vanlig antennkabel till uttaget RF OUT på TV:n. Dra sedan antennkabeln till RF Link-förstärkaren och Master Link-kabeln till linkrummet. Följ anvisningarna som medföljer linkrumsutrustningen.

Om det redan finns ett audiosystem anslutet till Master Link-uttaget och du vill ansluta mer utrustning måste Master Link-kabeln delas i två delar och sammanfogas med kabeln från linkrummet med en speciell kopplingsdosa. Kontakta din Bang & Olufsen-återförsäljare om du behöver hjälp.

Det går inte att distribuera digitala signaler (HDMI) från en TV i huvudrummet till linkrumssystemet.

Om du ställer in STRÖMSPARLÄGE på PÅ kan du inte aktivera TV:n eller någon av TV-källorna från linkrummet. Master Link får heller inte vara anslutet.

Systemmodulator

Om du har ett audiosystem, t.ex. ett BeoLink Active/Passive, i ett rum och i det rummet även vill installera en TV som inte går att länka, ställer du in systemmodulatorn på PÅ. Fabriksinställningen är AUTO och den inställningen ska användas om du använder en Bang & Olufsen-TV som går att länka.

Sätta på systemmodulatorn ...

- > Visa menyn TV-INSTÄLLNING och välj ÖVRIGA MÖJLIGHETER.
- > Tryck på **mittknappen** för att visa menyn ÖVRIGA MÖJLIGHETER och markera ANSLUTNINGAR.
- > Tryck på **mittknappen** för att visa menyn ANSLUTNINGAR och markera LINKINSTÄLLNING.
- > Tryck på **mittknappen** för att visa menyn LINKINSTÄLLNING och markera MODULATOR.
- > Tryck navigeringsknappen åt vänster eller höger för att visa PÅ.
- > Tryck på **mittknappen** för att spara inställningen, eller ...
- > ... håll ner **BACK** för att avsluta alla menyer utan att spara.

Linkfrekvens

Om t.ex. en TV-kanal i området där du bor sänds på samma frekvens som fabriksinställningen för BeoLink-systemet, dvs. 599 MHz, måste du ställa in systemmodulatorn på en frekvens som inte används. Om du ändrar linkfrekvensen på huvudrummets TV måste du också ändra linkfrekvensen på linkrummets TV.

Så här ändrar du linkfrekvensen ...

- > Visa menyn TV-INSTÄLLNING och välj ÖVRIGA MÖJLIGHETER.
- > Tryck på **mittknappen** för att visa menyn ÖVRIGA MÖJLIGHETER och markera ANSLUTNINGAR.
- > Tryck på **mittknappen** för att visa menyn ANSLUTNINGAR och markera LINKINSTÄLLNING.
- > Tryck på **mittknappen** för att visa menyn LINKINSTÄLLNING och markera FREKvens.
- > Tryck navigeringsknappen åt vänster eller höger för att hitta en ledig frekvens.
- > Tryck på **mittknappen** för att spara inställningen, eller ...
- > ... håll ner **BACK** för att avsluta alla menyer utan att spara.

LINKINSTÄLLNING	
FREKvens	599
TV SYSTEM	B/G
MODULATOR	AUTO

Menyn LINKINSTÄLLNING.

LINKINSTÄLLNING	
FREKvens	599
FININSTÄLL	0
TV SYSTEM	B/G

Menyn LINKFREKvens.

När du ställer in linkfrekvensen i linkrummet visas en testbild. FININSTÄLL är bara tillgängligt i linkrum/Option 4-konfigurationer.

TV:n i ett linkrum

Om det finns ett BeoLink-system installerat i ditt hem och du väljer att placera TV:n i ett linkrum kan du styra alla anslutna system via TV:n.

Du måste följa anvisningarna nedan när du ska ansluta TV:n för användning i ett linkrum:

- 1 Anslut TV:n i linkrummet till elnätet.
- 2 Programmera TV:n i linkrummet till rätt Option-inställning med hjälp av fjärrkontrollen.
- 3 Koppla bort TV:n i linkrummet från elnätet.
- 4 Gör de anslutningar som behövs.
- 5 Anslut TV:n i linkrummet till elnätet igen.

Option-inställning

För att hela systemet ska fungera är det viktigt att TV:n i linkrummet ställs in på rätt alternativ (Option) innan den ansluts till TV:n i huvudrummet!

Med Beo4 ...

- > Håll ner knappen **•** på Beo4 och tryck samtidigt på **LIST**.
- > Släpp upp båda knapparna.
- > Tryck navigeringsknappen uppåt eller nedåt för att visa **OPTION?** på Beo4-displayen. Tryck på **mittknappen**.
- > Tryck navigeringsknappen uppåt eller nedåt för att visa **V.OPT** på Beo4-displayen. Tryck på **6***.

Med Beo6 ...

- > Sätt dig framför TV:n i linkrummet.
- > Håll ner knappen **•** och tryck samtidigt på **mittknappen** för att ta fram menyn Inställning med Beo6.
- > Släpp upp båda knapparna.
- > Tryck på **Programmering av alternativ** för att visa alternativprogrammeringsdisplayen på Beo6.
- > Tryck på den knapp som motsvarar den zon där TV:n är placerad.

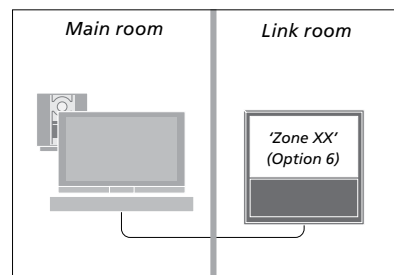

**Om du ansluter TV:n för användning i ett linkrum där det redan finns anslutna ljudkällor, exempelvis högtalare, måste TV:n ställas in på Option 5 istället.*

Styra system i linkrum

När du befinner dig i linkrummet kan du styra alla anslutna system med fjärrkontrollen.

Använda källor som bara finns i ett av rummen ...

- > Tryck på knappen för den källa du vill använda, till exempel **RADIO**.
- > Hantera den valda källan på vanligt sätt.

Använda en källa i huvudrummet – källtypen finns i båda rummen ...

- > Tryck på **LIST** och tryck navigeringsknappen uppåt eller nedåt för att visa **LINK** på Beo4-displayen. (Beo6: Tryck på **Link** för att visa displaybilden för en källa.)
- > Tryck på knappen för den källa du vill använda, till exempel **TV**.
- > Använd källan som vanligt.

Använda en källa i linkrummet – källtypen finns i båda rummen ...

- > Tryck på knappen för den källa du vill använda, till exempel **TV**.
- > Använd källan som vanligt.

Lyssna på stereoljud i linkrummet ..

Ljud som distribueras från en videokälla i huvudrummet, t.ex. en set-top box, överförs vanligtvis till linkrummet i mono. Du kan dock välja stereoljud istället:

- > Tryck på **TV** för att slå på TV:n.
- > Tryck på **LIST** och tryck navigeringsknappen uppåt eller nedåt för att visa **AV** på Beo4-displayen. (Beo6: Tryck på **AV** för att visa displaybilden för en källa.)
- > Tryck på exempelvis **DTV** för att aktivera en källa som är ansluten till huvudrums-TV:n, t.ex. en set-top box.

När den här funktionen används är det inte möjligt att samtidigt distribuera andra källor i huvudrummet till andra linkrumssystem.

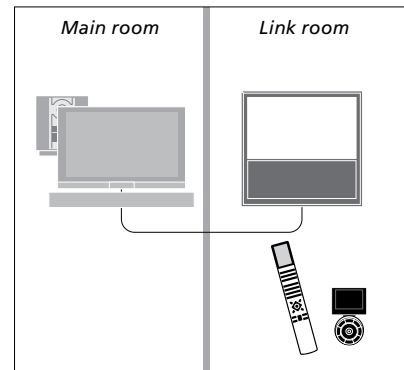

Två TV-apparater i samma rum

Om du har placerat TV:n i ett rum där det redan finns en Bang & Olufsen-TV och båda dessa styrs med signaler från fjärrkontrollen, måste du ändra Option-inställning för TV:n. På så sätt förhindrar du att de aktiveras samtidigt.

Dra ut elnätskontakten för den TV som inte ska programmeras, innan du börjar ange Option-inställningar. Därmed säkerställer du att Option-inställningarna anges för rätt TV.

En fjärrkontroll för båda TV:arna

Rätt Option-inställning måste anges för TV:n om den ska fungera. Information om Option-programmering [finns på sidan 44](#). Du måste ställa in TV:n på Option 4, och om du har en Beo6 måste du även ange rätt zon*¹.

Beo4 – Styra TV:n med Option 4 ...

Normalt sett kan du aktivera en källa, exempelvis TV, genom att bara trycka på relevant källknapp på fjärrkontrollen. När du anger Option 4 för TV:n måste emellertid följande steg utföras, om du har Beo4:

- > Tryck på LIST och tryck navigeringsknappen uppåt eller nedåt för att visa LINK på Beo4-displayen.
- > Tryck på en källknapp, t.ex. TV.

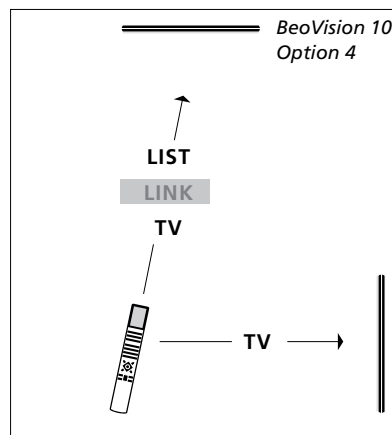

Användning med Beo4.

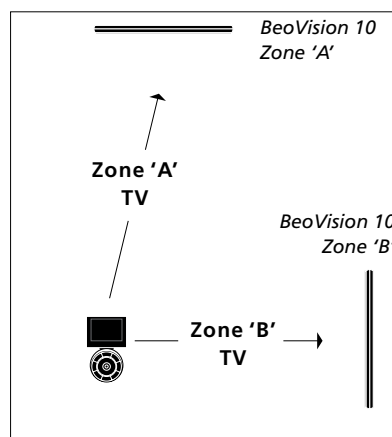

Användning med Beo6.

¹*OBS! Kontakta din Bang & Olufsen-återförsäljare för mer information om zonal.